



רן-אור הנדסה בניה  
והשקעות בע"מ

מודיעין - רן אור  
רחוב ניסן  
מגרש 101

תכניות מכר

מס' בנין:	3
קומה:	כניסה
דירה:	1
מס חדרים:	2.5
שטח דירה:	71.95
מס' חדרים:	סה"כ
מקורה:	7.47 mr
פתוחה:	7.47 mr

מהדורה:	1
תאריך:	25.08.25
ק.ס.:	1:50

לפי חוק המכר התשל"ד 1974 תקון התשס"ח 2008

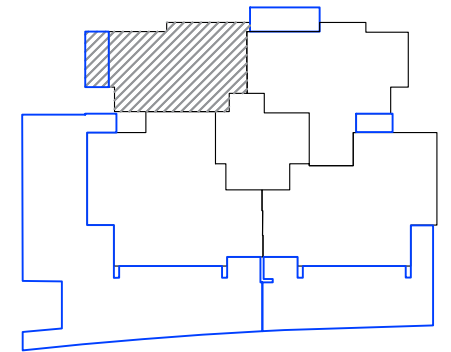

תרשים בנין:

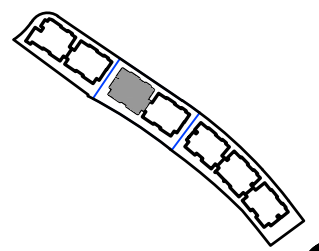

מפת אתר

מערות:

ראה רשימת הערות כלליות  
ומקרא בתחילת חוברת זו

התכנית אינה סופית.  
יתכנו שינויים בהתאם לדרישות הרשויות  
היועצים הטכניים והחברה.

תכנון מטבחים הכולל נק' חשמל ומים  
יהיה ע"פ תכנית מטבחים.  
יתכנו שינויים במיקומי אביזרי הקצה-  
כיריים, מקרר, תנורים.

חתימת הקונה: תאריך:

חתימת הקונה: תאריך:

חתימת המוכר: תאריך:

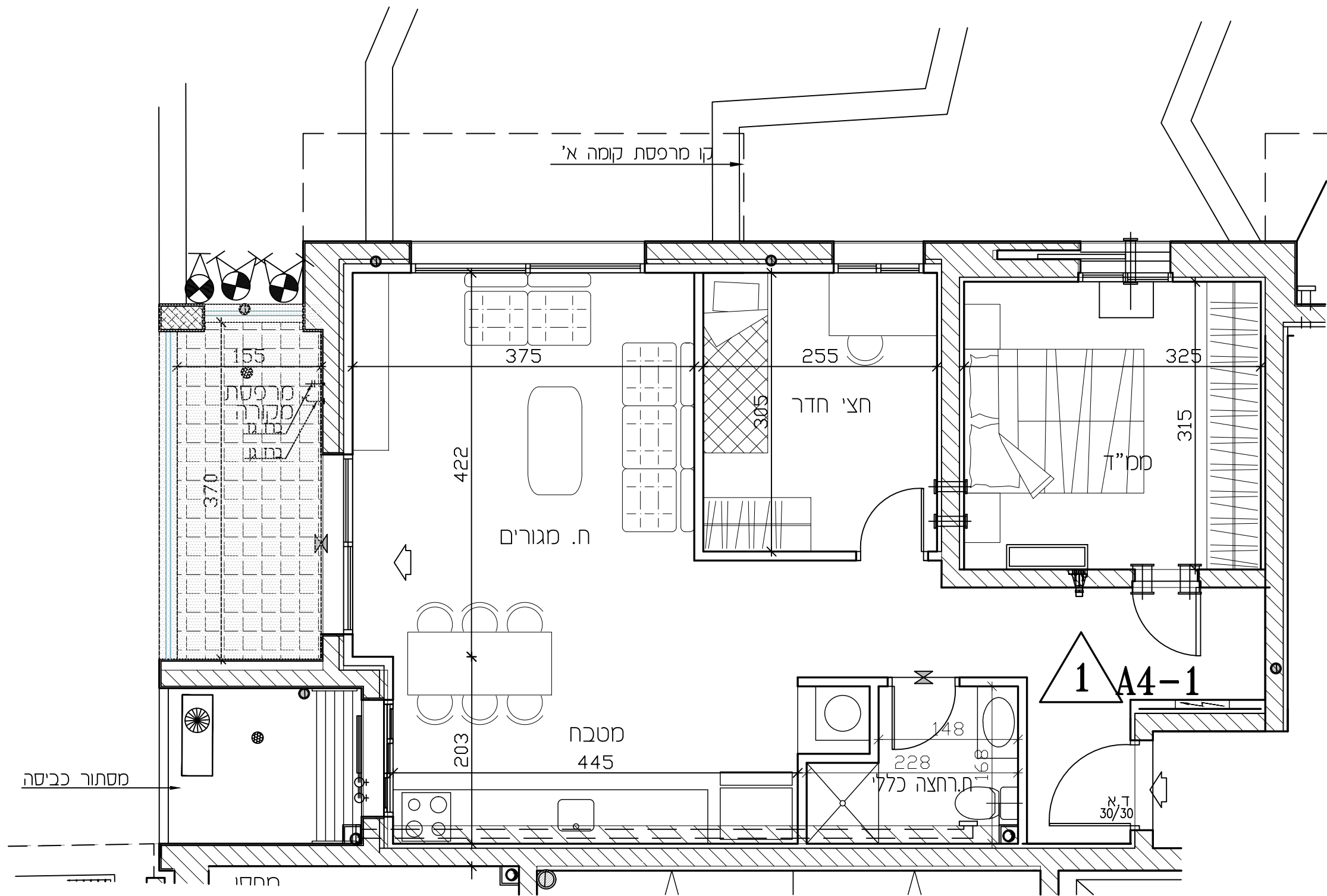

קו מרפסת קומה א'

מסתור כביסה

מחבו

N T  
30/30



רן-אור הנדסה בניה  
והשקעות בע"מ

מודיעין - רן אור  
רחוב ניסן  
מגרש 101

תכניות מכר

מס' חדרים:	4	סה"כ:	68.59 mr
מס' דירה:	2	מקורה:	א
מס' חדרים:	4	מס' חדרים:	3
שטח דירה:	107.64	מס' חדרים:	א

מס' חדרים:	1
תאריך:	25.08.25
ק.מ.:	1:50

לפי חוק המכר התשל"ד 1974 תיקון התשס"ח 2008

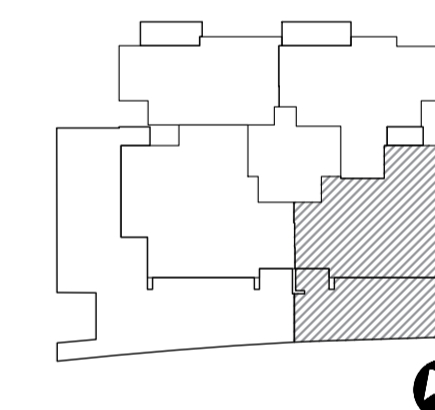

תרשים בנין:

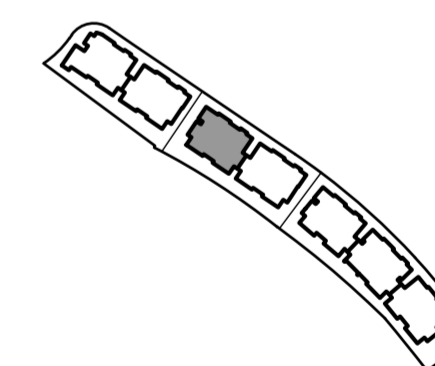

מפת אתר

הערות:

ראה רשימת הערות כלליות ומקרא בתחילת חוברת זו

התכנית אינה סופית. יתכנו שינויים בהתאם לדרישות הרשויות היועצים הטכניים והחברה.

תכנון מטבחים הכולל נק' חשמל ומים יהיה ע"פ תכנית מטבחים. ייתכנו שינויים במיקומי אביזרי הקצה-כירים, מקרר, תנורים.

חתימת הקונה: תאריך:

חתימת הקונה: תאריך:

חתימת המוכר: תאריך:

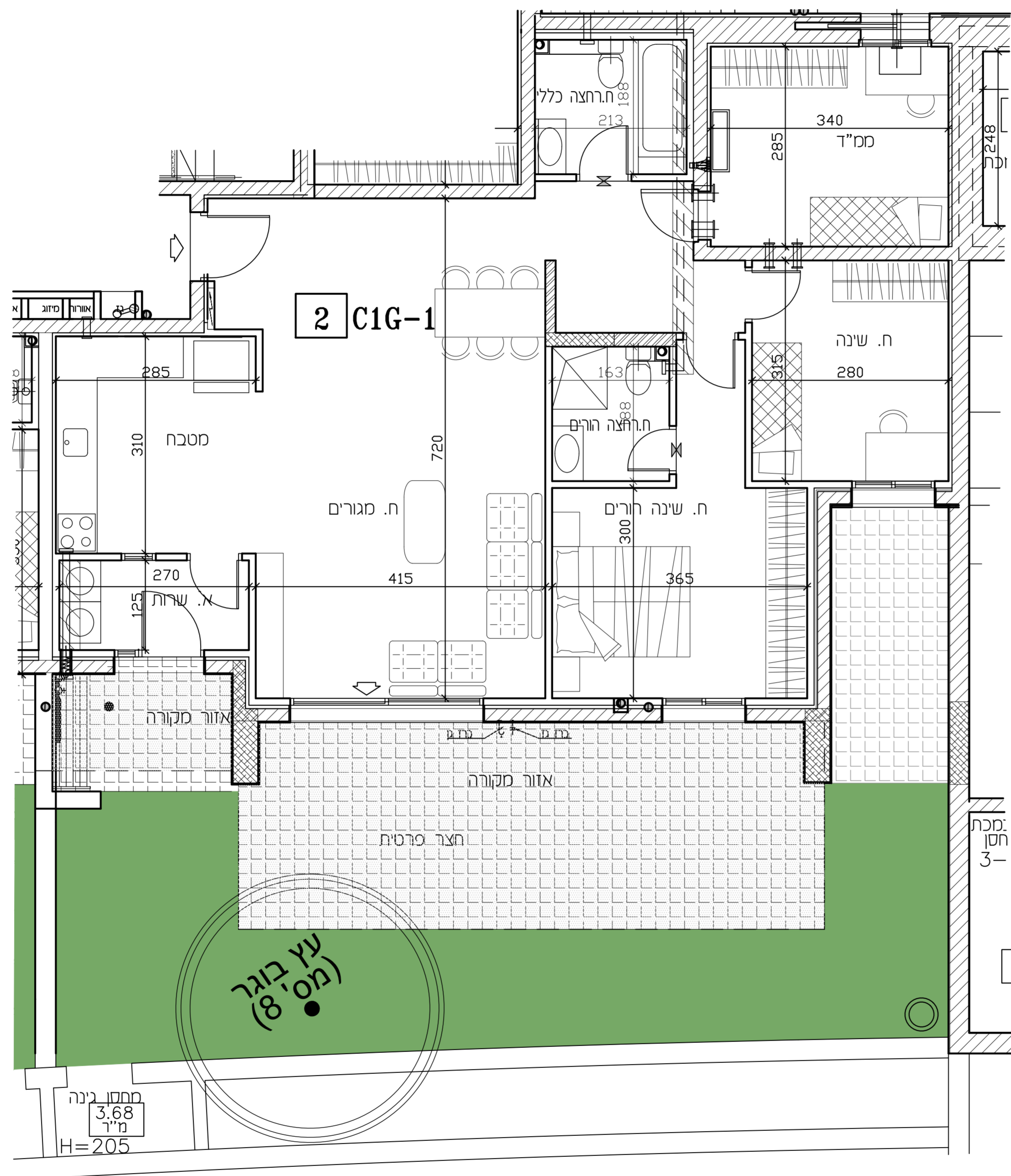



רן-אור הנדסה בניה  
והשקעות בע"מ

מודיעין - רן אור  
רחוב ניסן  
מגרש 101

תכניות מכר

מס' בנין:	3	מס' חדרים:	5
קומה:	א	שטח דירה:	123.90
דירה:	3		
מס' חדרים:	5		
שטח דירה:	123.90		
מס' חדרים:	5		
שטח דירה:	123.90		

מהדורה:	1
תאריך:	25.08.25
ק.מ.:	1:50

לפי חוק המכר התשל"ד 1974 תיקון התשס"ח 2008

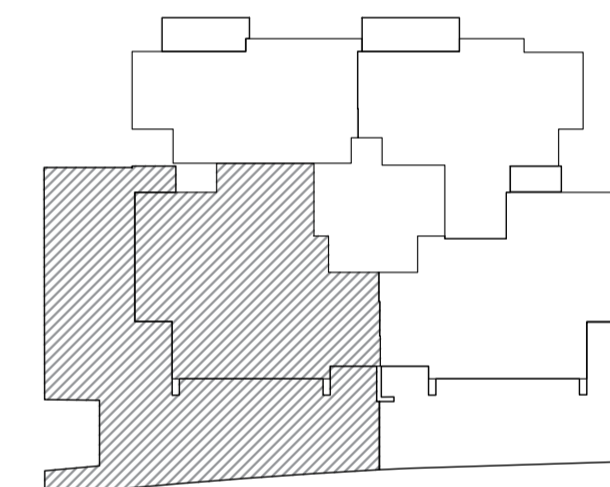

תרשים בנין:

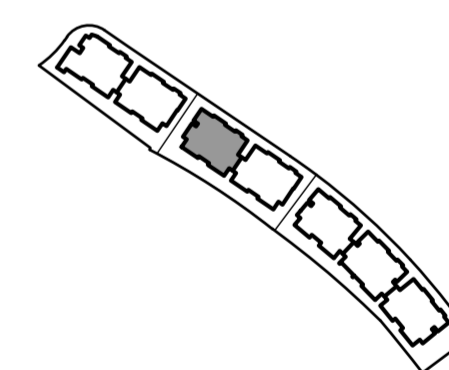

מפת אתר

הערות:

ראה רשימת הערות כלליות  
ומקרא בתחילת חוברת זו

התכנית אינה סופית.  
יתכנו שינויים בהתאם לדרישות הרשויות  
היועצים הטכניים והחברה.

תכנון מטבחים הכולל נקי' חשמל ומים  
יהיה ע"פ תכנית מטבחים.  
יתכנו שינויים במיקומי אביזרי הקצה-  
כיריים, מקרר, תנורים.

חתימת הקונה: תאריך:

חתימת הקונה: תאריך:

חתימת המוכר: תאריך:

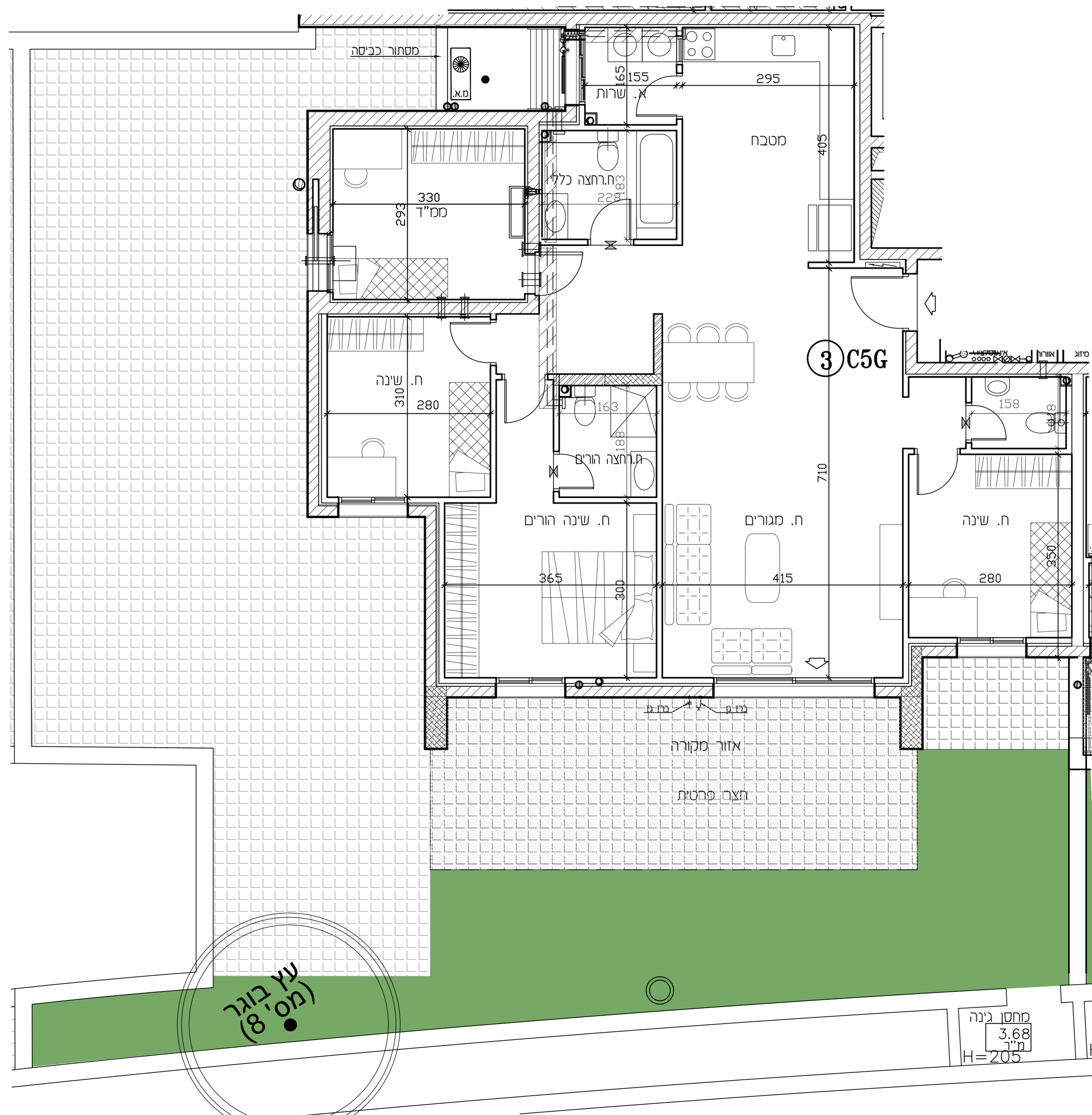

עץ בוגר  
(8'02)

מחסן גינה  
3.68  
מ"ר  
H=205





רן-אור הנדסה בניה  
והשקעות בע"מ

### מודיעין - רן אור

רחוב ניסן  
מגרש 101

### תכניות מכר

מס' חדרים:	3	מס' בנין:	3
שטח דירה:	89.22	קומה:	א
מס' חדרים:	3	דירה:	5
שטח דירה:	89.22	מקרה:	13.87 mr
		פתוחה:	
		סה"כ:	13.87 mr

מהדורה:	1
תאריך:	25.08.25
ק.ד.:	1:50
לפי חוק המכר התשל"ד 1974 תיקון התשס"ח 2008	

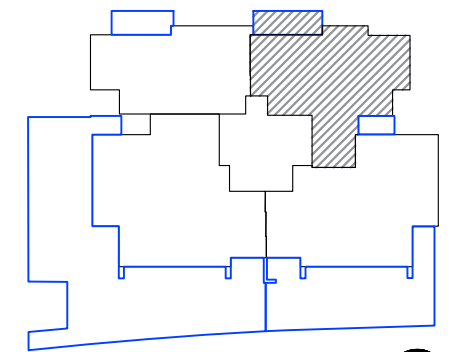

תרשים בנין:

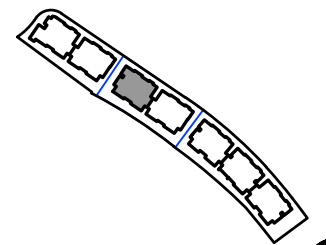

מפת אתר

הערות:

ראה רשמת הערות כלליות  
ומקרא בתחילת חוברת זו

התכנית אינה סופית.  
יתכנו שינויים בהתאם לדרשות הרשויות  
היועצים הטכניים והחברה.

תכנון מטבחים הכולל נקי' חשמל ומים  
יהיה ע"פ תכנית מטבחים.  
יתכנו שינויים במיקומי אביזרי הקצה-  
כיריים, מקרר, תנורים.

חתימת הקונה: תאריך:

חתימת הקונה: תאריך:

חתימת המוכר: תאריך:

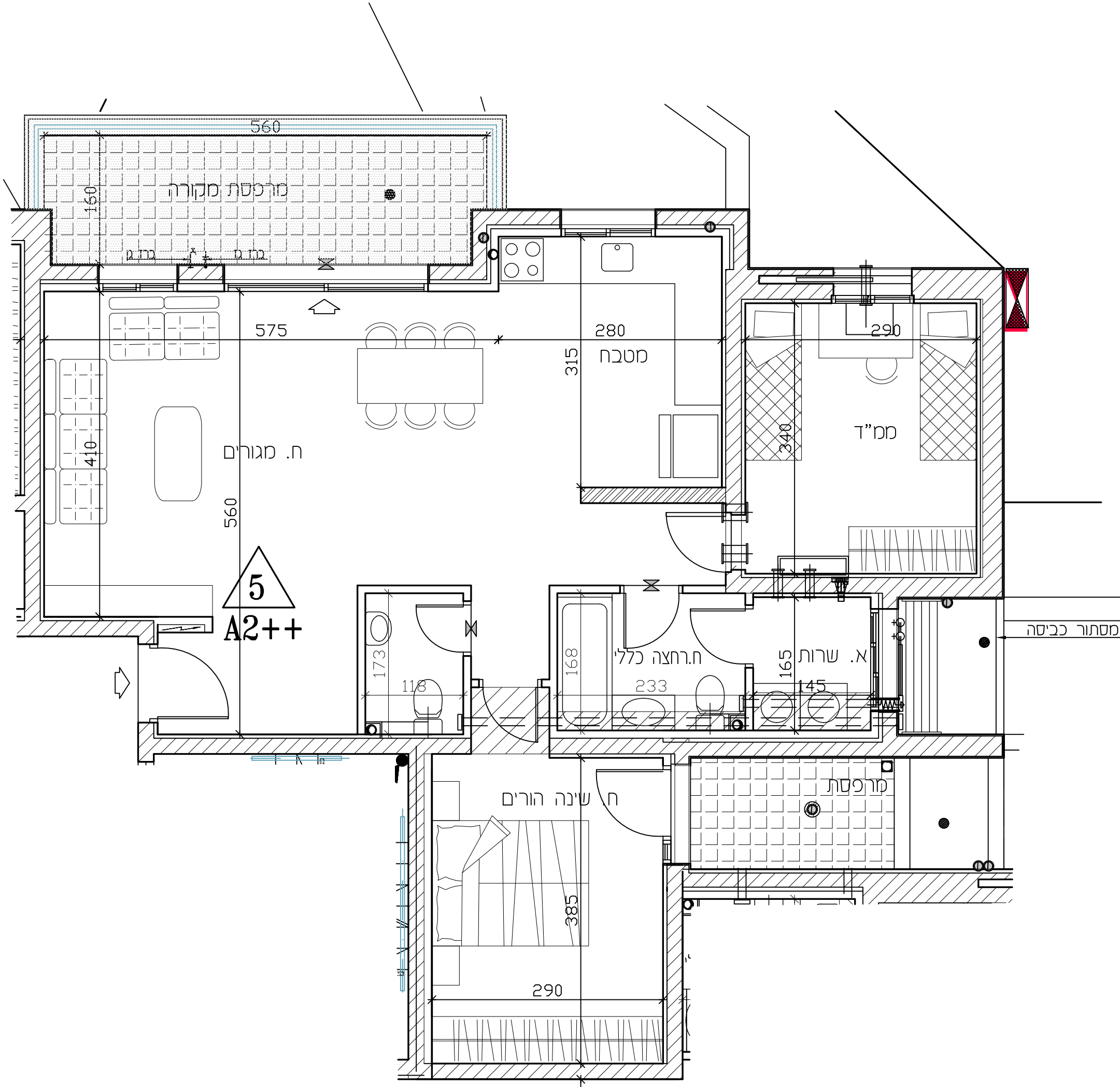



רן-אור הנדסה בניה  
והשקעות בע"מ

### מודיעין - רן אור

רחוב ניסן  
מגרש 101

### תכניות מכר

מס' חדרים:	4	סה"כ:	25.62 mr
מס' דירה:	6	פתוחה:	15.48 mr
מס' קומה:	2	מקורה:	10.14 mr
מס' בנין:	3	מס' חדרים:	25.62 mr

שטח דירה: 106.57

מהדורה:	1
תאריך:	25.08.25
ק.ד.:	1:50

לפי חוק המכר התשל"ד 1974 תיקון התשס"ח 2008

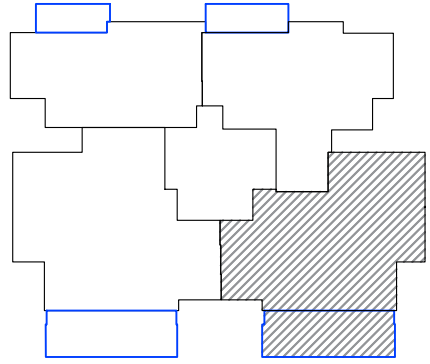

תרשים בנין:

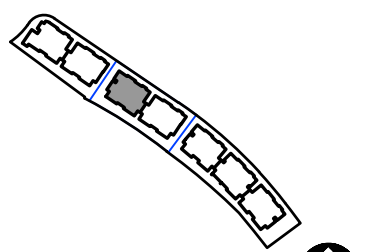

מפת אתר

הערות:

ראה רשמת הערות כלליות  
ומקרא בתחילת חוברת זו

התכנית אינה סופית.  
יתכנו שינויים בהתאם לדרישות הרשויות  
היועצים הטכניים והחברה.

תכנון מטבחים הכולל נקי' חשמל ומים  
יהיה ע"פ תכנית מטבחים.  
יתכנו שינויים במיקומי אביזרי הקצה-  
כיריים, מקרר, תנורים.

חתימת הקונה:	תאריך:
חתימת הקונה:	תאריך:
חתימת המוכר:	תאריך:

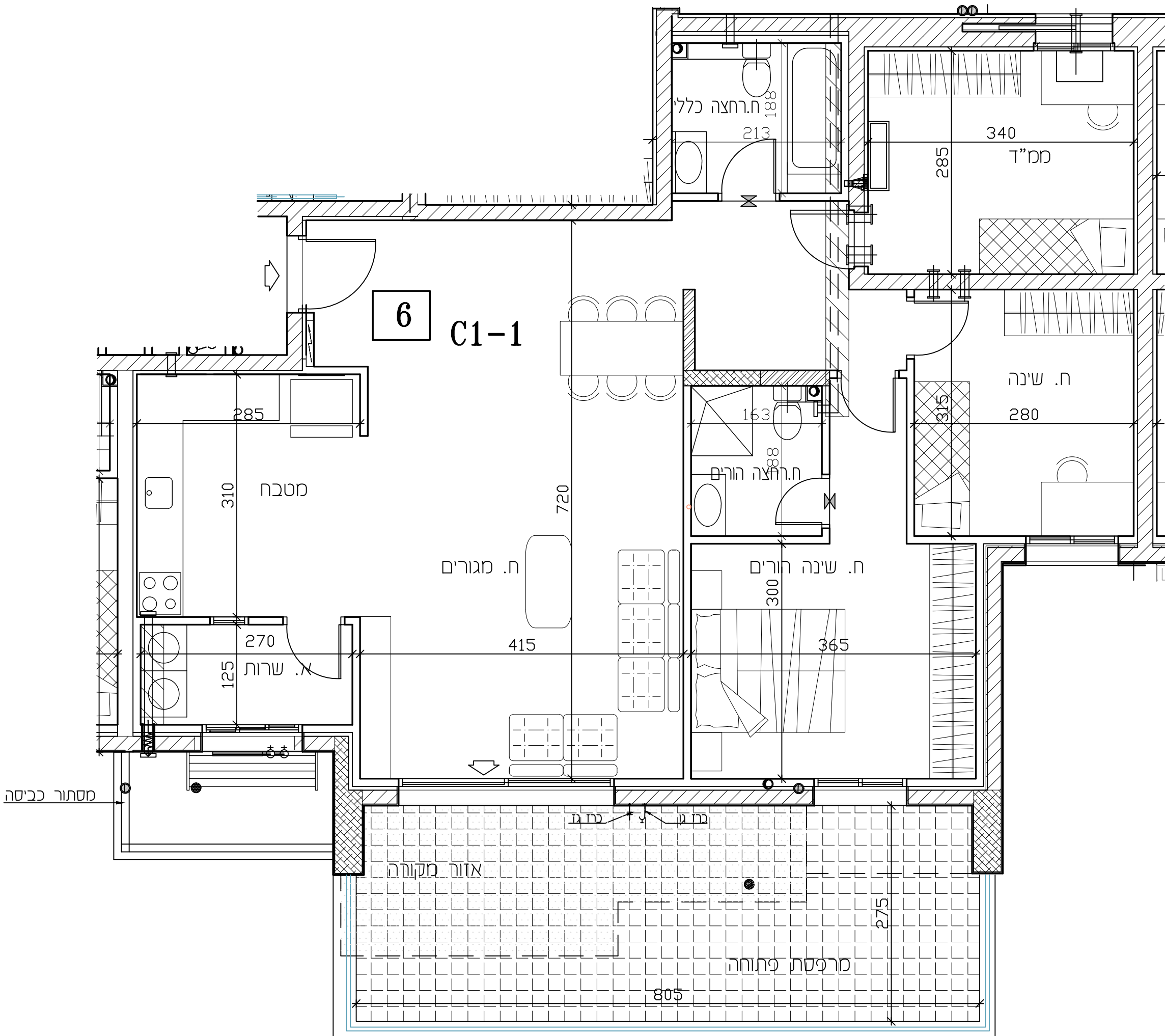



רן-אור הנדסה בניה  
והשקעות בע"מ

מודיעין - רן אור  
רחוב ניסן  
מגרש 101

תכניות מכר

מס' חדרים:	5	סה"כ:	25.41 mr
דירה:	7	פתוחה:	10.03 mr
קומה:	2	מקורה:	15.38 mr
מס' בנין:	3	מרכסת שמש/חצר:	
שטח דירה:		123.90	

מהדורה:	1
תאריך:	25.08.25
ק.ד.:	1:50

לפי חוק המכר התשל"ד 1974 תיקון התשס"ח 2008

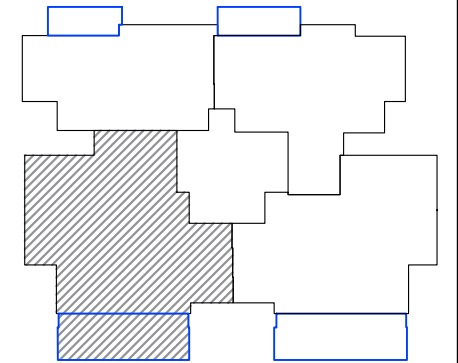

תרשים בנין:

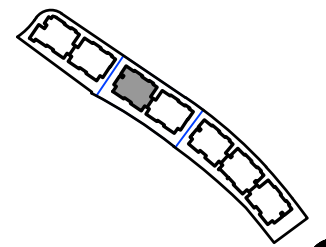

מפת אתר

הערות:

ראה רשמת הערות כלליות  
ומקרא בתחילת חוברת זו

התכנית אינה סופית.  
יתכנו שינויים בהתאם לדרישות הרשויות  
היועצים הטכניים והחברה.

תכנון מטבחים הכולל נקי' חשמל ומים  
יהיה ע"פ תכנית מטבחים.  
יתכנו שינויים במיקומי אביזרי הקצה-  
כיריים, מקרר, תנורים.

חתימת הקונה: תאריך:

חתימת הקונה: תאריך:

חתימת המוכר: תאריך:

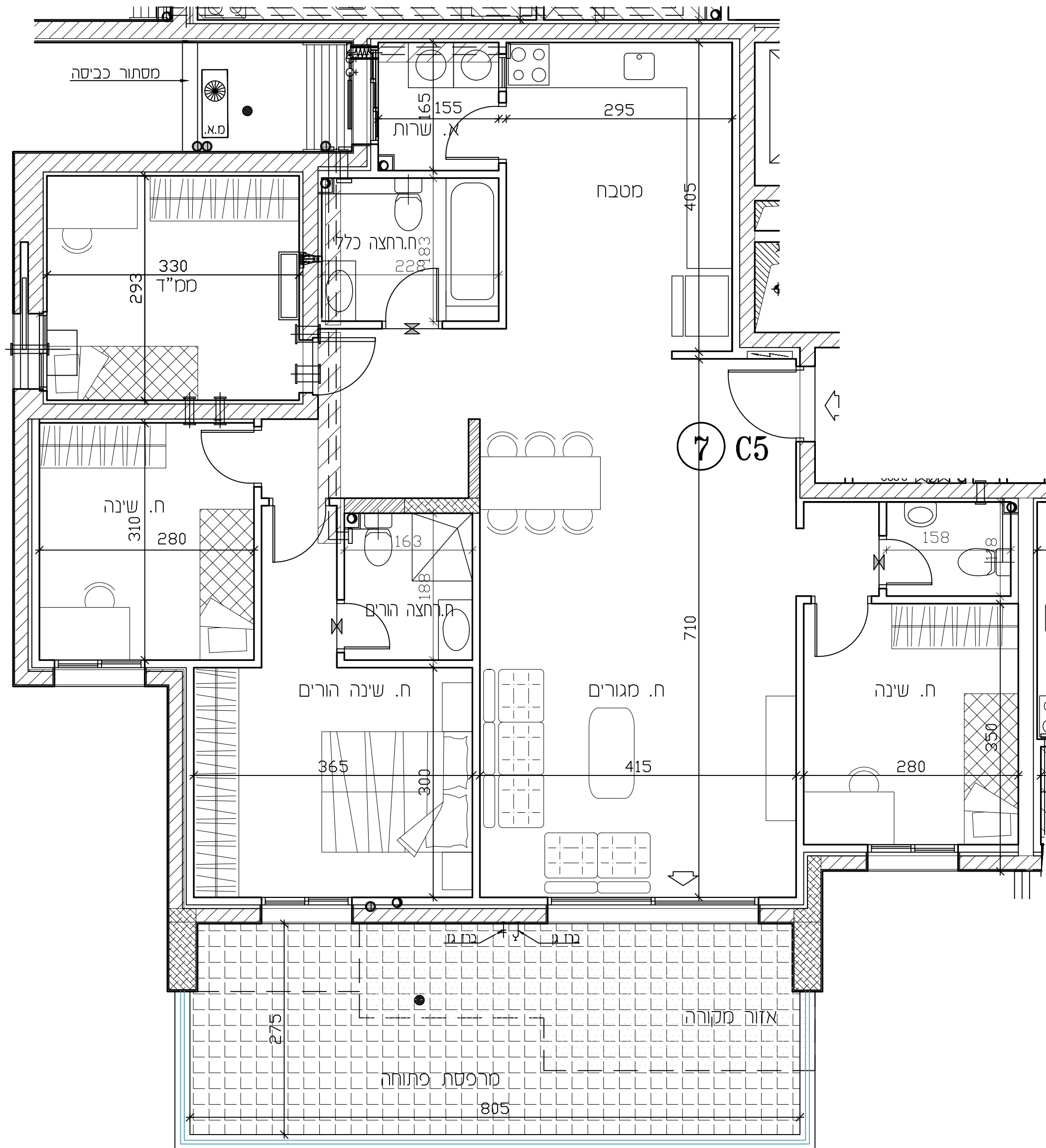



רן-אור הנדסה בניה  
והשקעות בע"מ

מודיעין - רן אור  
רחוב ניסן  
מגרש 101

תכניות מכר

מס' בנין:	3	מס' חדרים:	2.5
קומה:	2	שטח דירה:	76.06
דירה:	8		
מס' חדרים:	2.5		
מס' חדרים:	2.5		
מס' חדרים:	2.5		

מהדורה:	1
תאריך:	25.08.25
ק.ד.:	1:50

לפי חוק המכר התשל"ד 1974 תיקון התשס"ח 2008

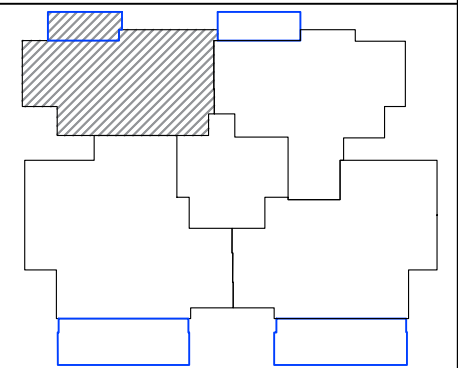

תרשים בנין:

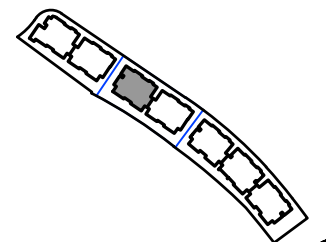

מפת אתר

הערות:

ראה רשמת הערות כלליות  
ומקרא בתחילת חוברת זו

התכנית אינה סופית.  
יתכנו שינויים בהתאם לדרישות הרשויות  
היועצים הטכניים והחברה.

תכנון מטבחים הכולל נקי' חשמל ומים  
יהיה ע"פ תכנית מטבחים.  
יתכנו שינויים במיקומי אביזרי הקצה-  
כיריים, מקרר, תנורים.

חתימת הקונה: תאריך:

חתימת הקונה: תאריך:

חתימת המוכר: תאריך:

קו מרפסת קומה ג'

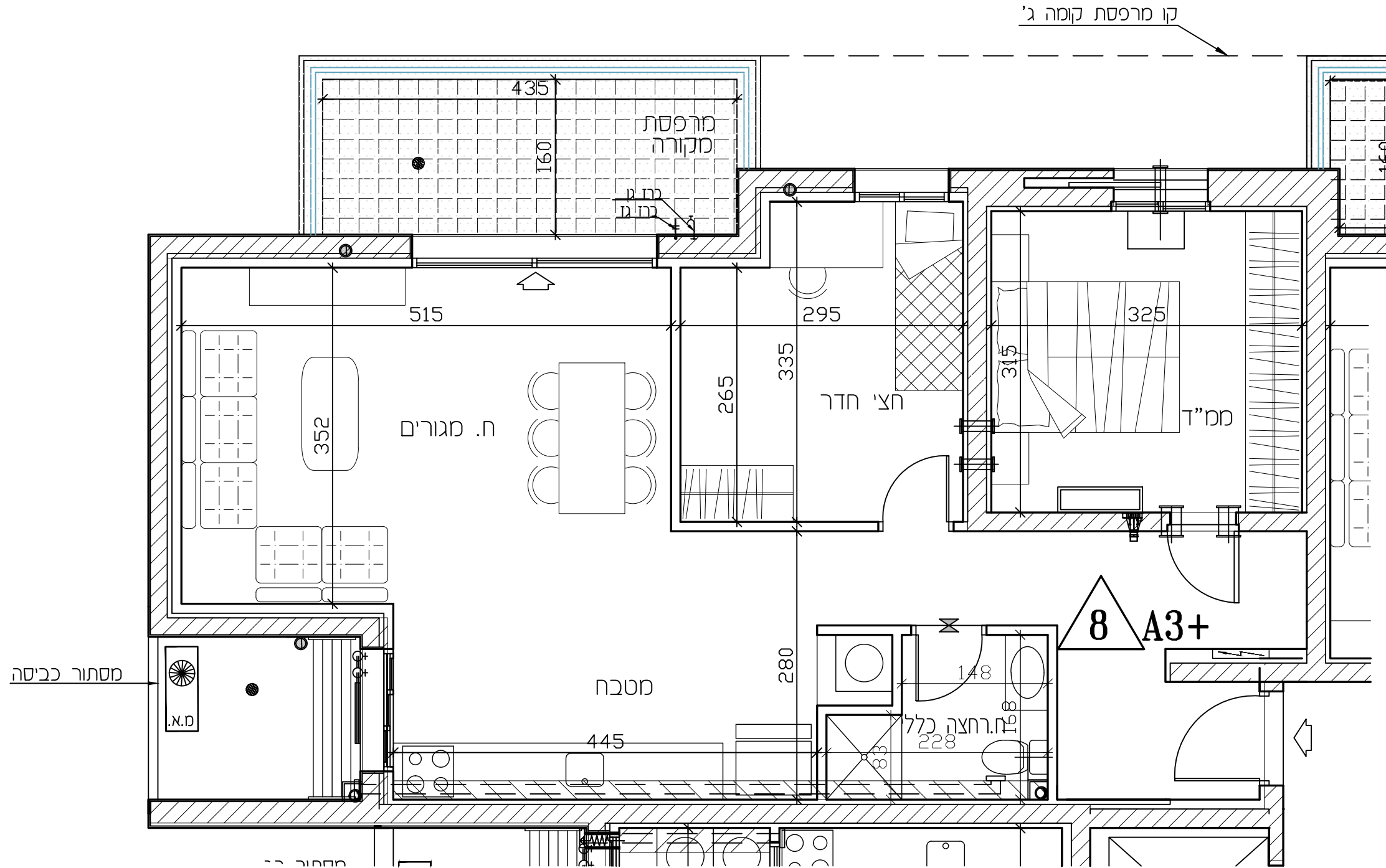



רן-אור הנדסה בניה  
והשקעות בע"מ

### מודיעין - רן אור

רחוב ניסן  
מגוש 101

### תכניות מכר

מס' בנין:	3	מס' חדרים:	3
קומה:	2	שטח דירה:	89.22
דירה:	9		
מס' חדרים:	3		
שטח דירה:	89.22		

מהדורה:	1
תאריך:	25.08.25
ק.מ.:	1:50

לפי חוק המכר התשל"ד 1974 תיקון התשס"ח 2008

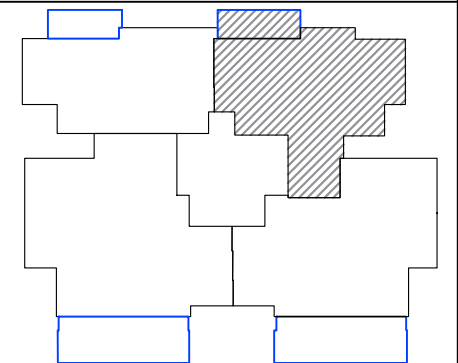

תרשים בנין:

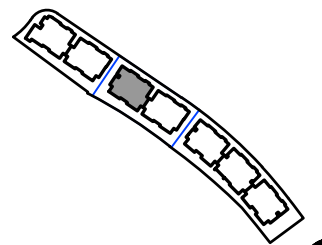

מפת אתר

הערות:

ראה רשמת הערות כלליות  
ומקרא בתחילת חוברת זו

התכנית אינה סופית.  
יתכנו שינויים בהתאם לדרישות הרשויות  
היועצים הטכניים והחברה.

תכנון מטבחים הכולל נקי' חשמל ומים  
יהיה ע"פ תכנית מטבחים.  
יתכנו שינויים במיקומי אביזרי הקצה-  
כיריים, מקרר, תנורים.

חתמת הקונה: תאריך:

חתמת הקונה: תאריך:

חתמת המוכר: תאריך:

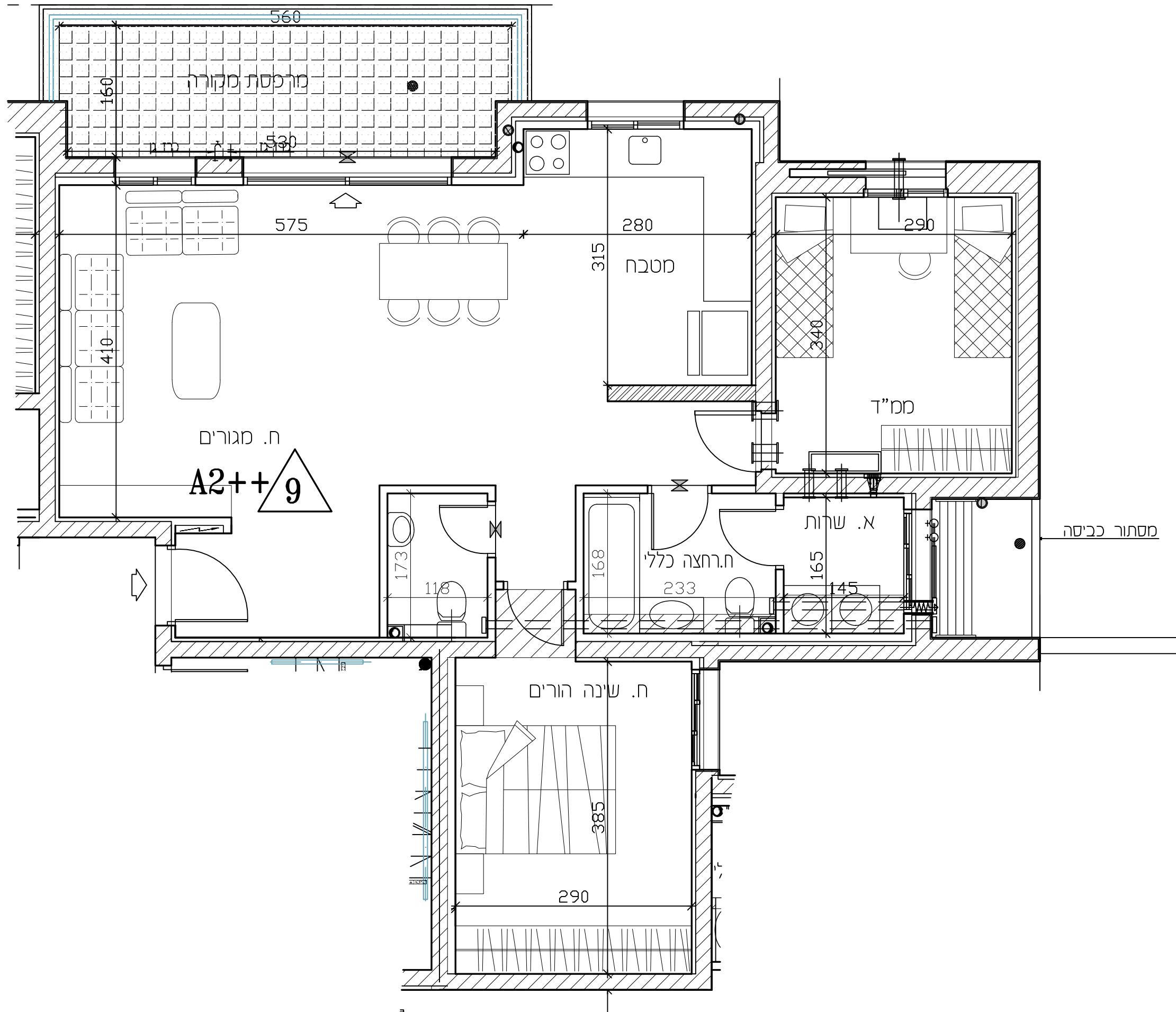



רן-אור הנדסה בניה  
והשקעות בע"מ

מודיעין - רן אור

רחוב ניסן  
מגרש 101

תכניות מכר

מס' בנין:	3	מס' חדרים:	6
קומה:	ג	שטח דירה:	153.32
דירה:	10	מס' חדרים:	6
מס' חדרים:	6	שטח דירה:	153.32

מהדורה:	1
תאריך:	25.08.25
ק.מ.:	1:50

לפי חוק המכר התשל"ד 1974 תיקון התשס"ח 2008

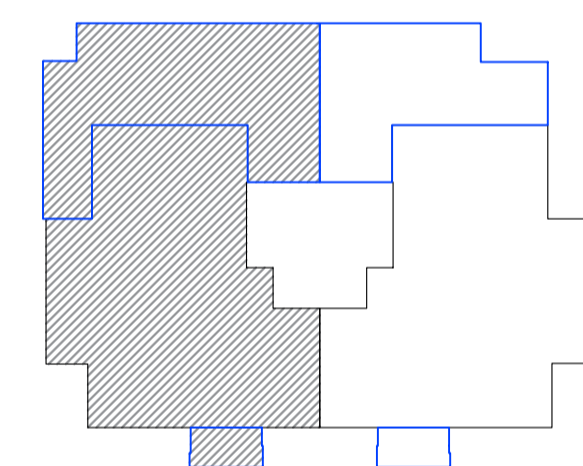

תרשים בנין:

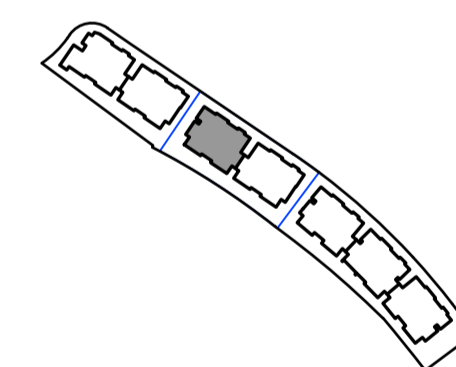

מפת אתר

הערות:

ראה רשימת הערות כלליות  
ומקרא בתחילת חוברת זו

התכנית אינה סופית.  
יתכנו שינויים בהתאם לדרישות הרשויות  
הועצמים הטכניים והחברה.

תכנון מטבחים הכולל נקי חשמל ומים  
'יהיה ע"פ תכנית מטבחים.  
'יתכנו שינויים במיקומי אביזרי הקצה-  
כריים, מקרר, תנורים.

חתימת הקונה:

חתימת הקונה:

חתימת המוכר:

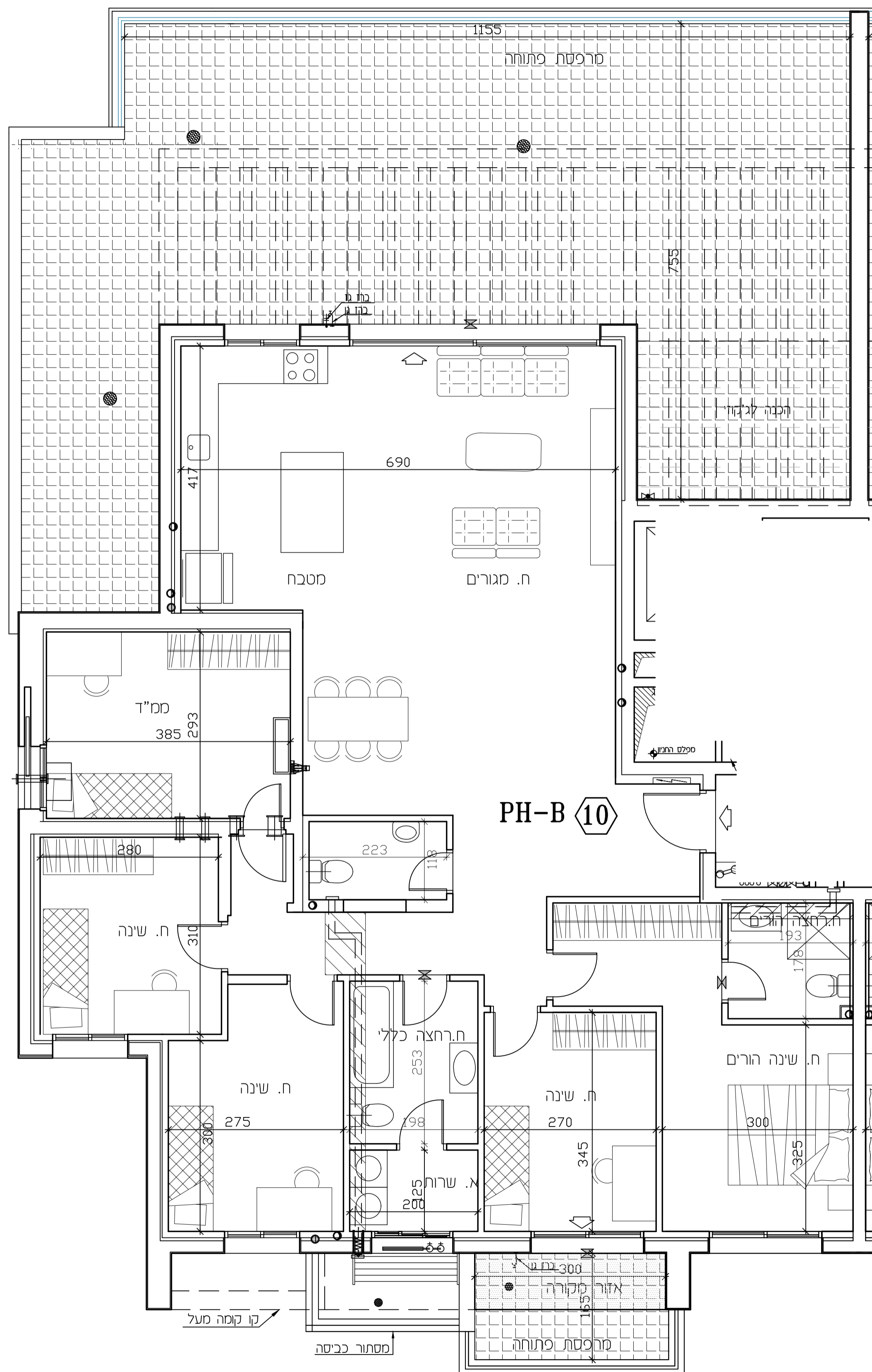



רן-אור הנדסה בניה  
והשקעות בע"מ

מודיעין - רן אור

רחוב ניטן  
מגרש 101

תכניות מכר

מס' בנין:	3	מס' חדרים:	6
קומה:	ג	שטח דירה:	151.84
דירה:	11	מס' חדרים:	6
מס' חדרים:	6	שטח דירה:	151.84

מהדורה:	1
תאריך:	25.08.25
ק.מ.:	1:50

לפי חוק המכר התשל"ד 1974 תיקון התשס"ח 2008

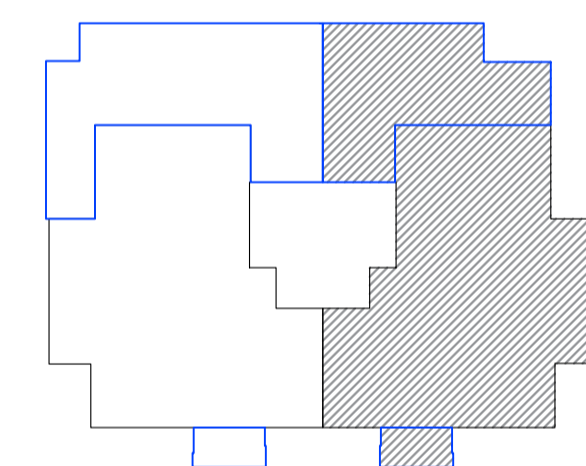

תרשים בנין:

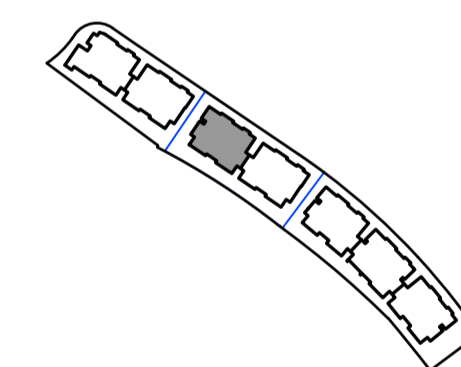

מפת אתר

הערות:

ראה רשימת הערות כלליות  
ומקרא בתחילת חוברת זו

התכנית אינה סופית.  
יתכנו שינויים בהתאם לדרשות הרשויות  
היועצים הטכניים והחברה.

תכנון מטבחים הכולל נקי חשמל ומים  
יהיה ע"פ תכנית מטבחים.  
יתכנו שינויים במיקומי אביזרי הקצה-  
כיריים, מקרר, תנורים.

חתימת הקונה:

חתימת הקונה:

חתימת המוכר:

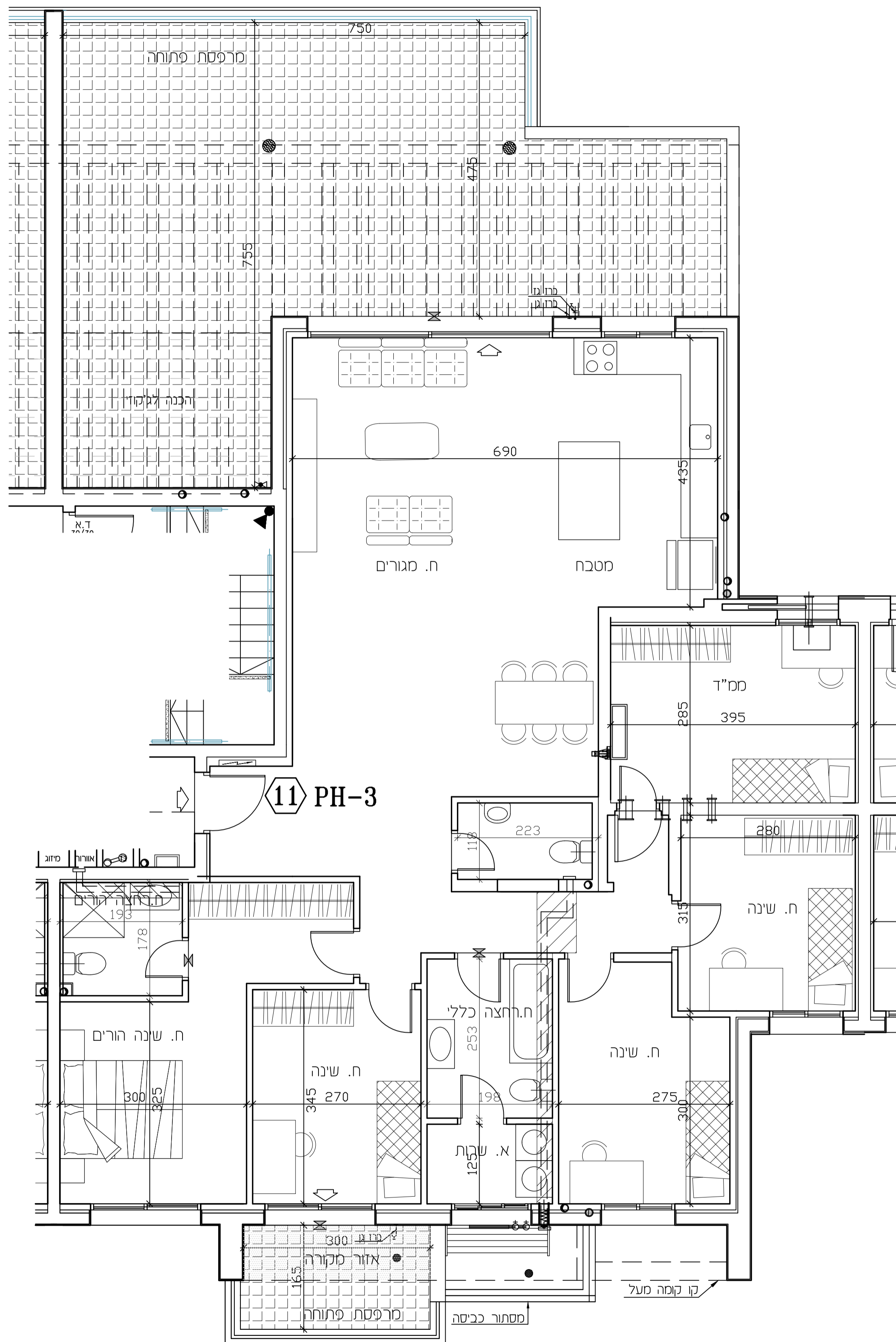



רן-אור הנדסה בניה  
והשקעות בע"מ

מודיעין - רן אור  
רחוב ניסן  
מגרש 101

תכניות מכר

מס' בנין:	4	מס' חדרים:	2.5
קומה:	כניסה	שטח דירה:	72.10
דירה:	1	מס' חדרים:	2.5
מס' חדרים:	2.5	מס' חדרים:	2.5
מס' חדרים:	2.5	מס' חדרים:	2.5

מהדורה:	1
תאריך:	25.08.25
ק.ד.:	1:50

לפי חוק המכר התשל"ד 1974 תיקון התשס"ח 2008

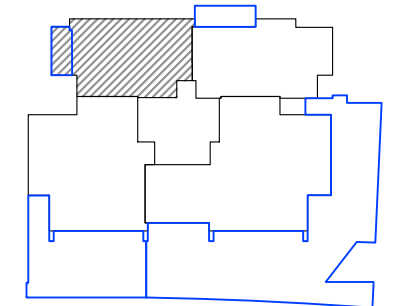

תרשים בנין:

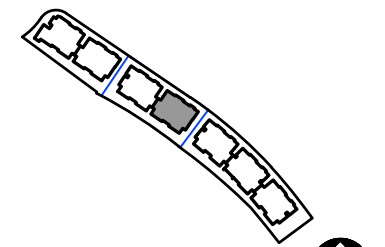

מפת אתר

הערות:

ראה רשמת הערות כלליות  
ומקרא בתחילת חוברת זו

התכנית אינה סופית.  
יתכנו שינויים בהתאם לדרישות הרשויות  
היועצים הטכניים והחברה.

תכנון מטבחים הכולל נקי' חשמל ומים  
יהיה ע"פ תכנית מטבחים.  
יתכנו שינויים במיקומי אביזרי הקצה-  
כיריים, מקרר, תנורים.

חתימת הקונה: תאריך:

חתימת הקונה: תאריך:

חתימת המוכר: תאריך:

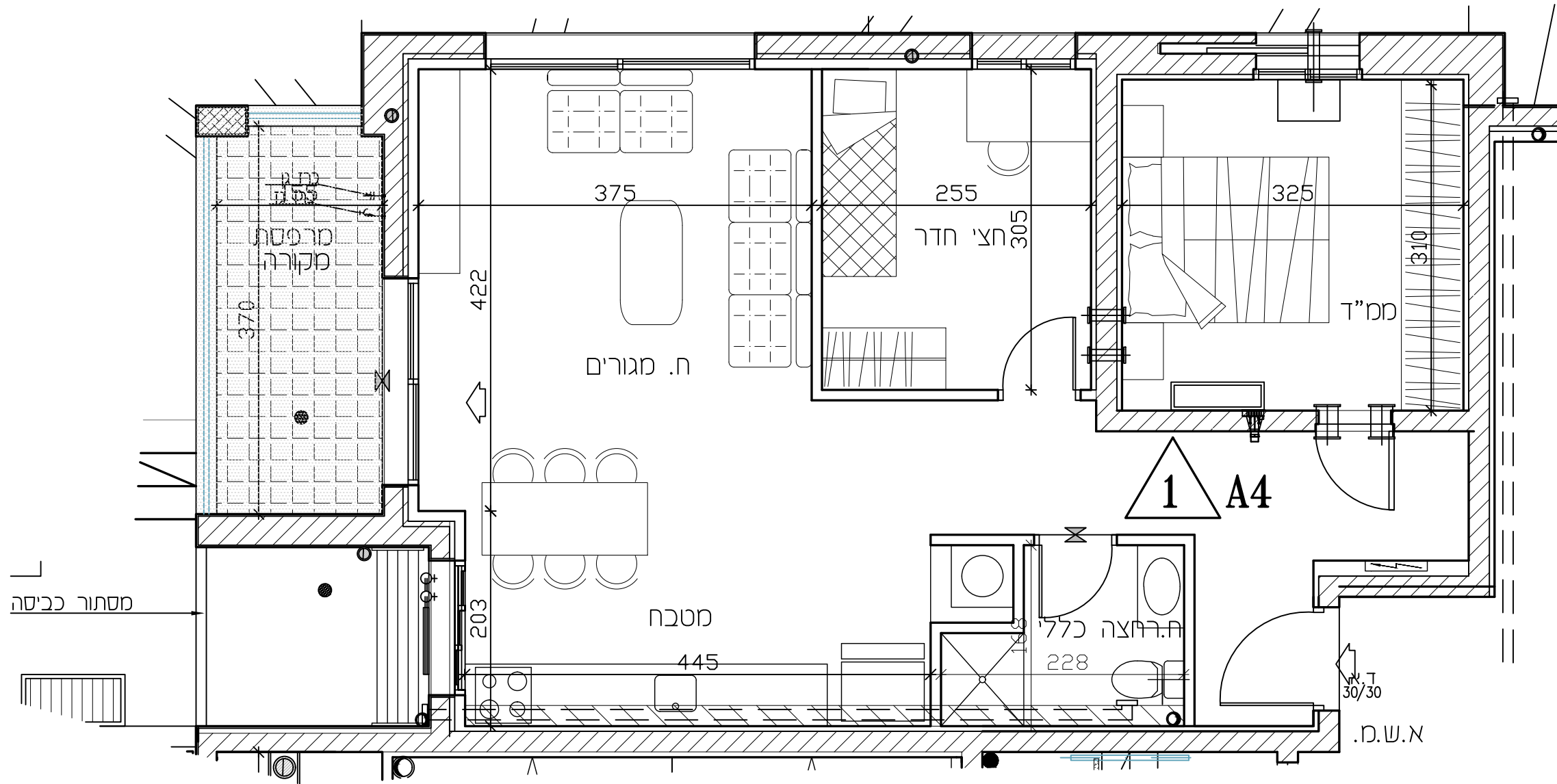



רן-אור הנדסה בניה  
והשקעות בע"מ

מודיעין - רן אור  
רחוב ניסן  
מגרש 101

תכניות מכר

מס' בנין:	4
קומה:	A
דירה:	2
מס חדרים:	6
שטח דירה:	139.00
מס' חדרים:	176.08 m <sup>2</sup>
מס' חדרים:	176.08 m <sup>2</sup>
מס' חדרים:	176.08 m <sup>2</sup>
מס' חדרים:	176.08 m <sup>2</sup>
מס' חדרים:	176.08 m <sup>2</sup>
מס' חדרים:	176.08 m <sup>2</sup>

מהדורה:	1
תאריך:	25.08.25
ק.מ.:	1:50

לפי חוק המכר התשל"ד 1974 תיקון התשס"ח 2008

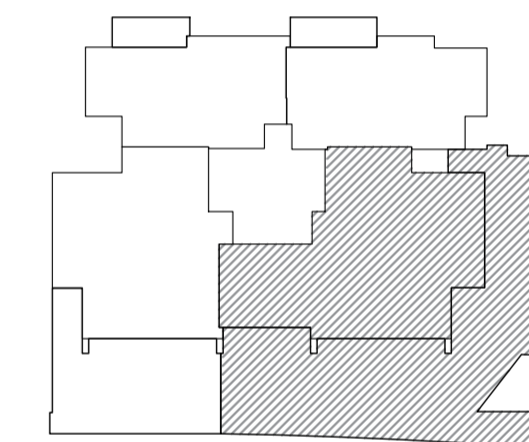

תרשים בנין

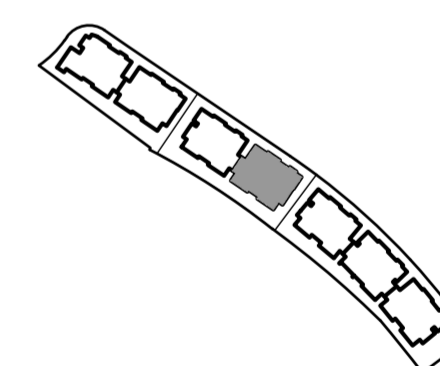

מפת אתר

הערות:

ראה רשימת הערות כלליות  
ומקרא בתחילת חוברת זו

התכנית אינה סופית.  
יתכנו שינויים בהתאם לדרישות הרשויות  
היועצים הטכניים והחברה.

תכנון מטבחים הכולל נקי' חשמל ומים  
יהיה ע"פ תכנית מטבחים.  
יתכנו שינויים במיקומי אביזרי הקצה-  
כיריים, מקרר, תנורים.

חתימת הקונה: תאריך:

חתימת הקונה: תאריך:

חתימת המוכר: תאריך:

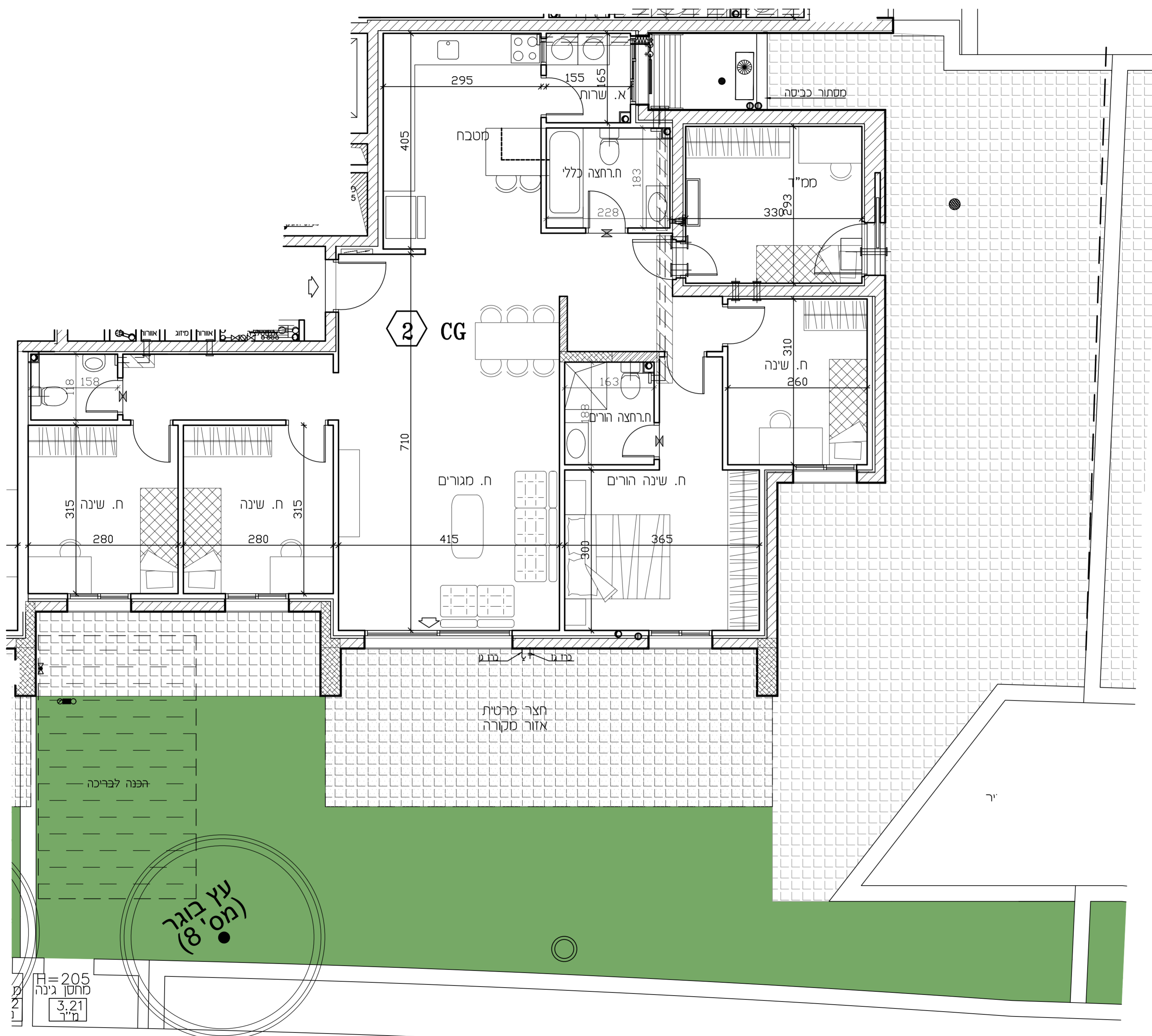

F=205  
מחסן גינה  
3,21  
מ"ר



רן-אור הנדסה בניה  
והשקעות בע"מ

מודיעין - רן אור  
רחוב ניסן  
מגרש 101  
תכניות מכר

מס' בנין:	4	מס' חדרים:	4
מקורה:	א	שטח דירה:	108.62
פתחה:	3		
סה"כ	66.39 mr		

מהדורה:	1
תאריך:	25.08.25
ק.ג.מ.:	1:50

לפי חוק המכר והשלי"ד 1974 תיקון התשס"ח 2008

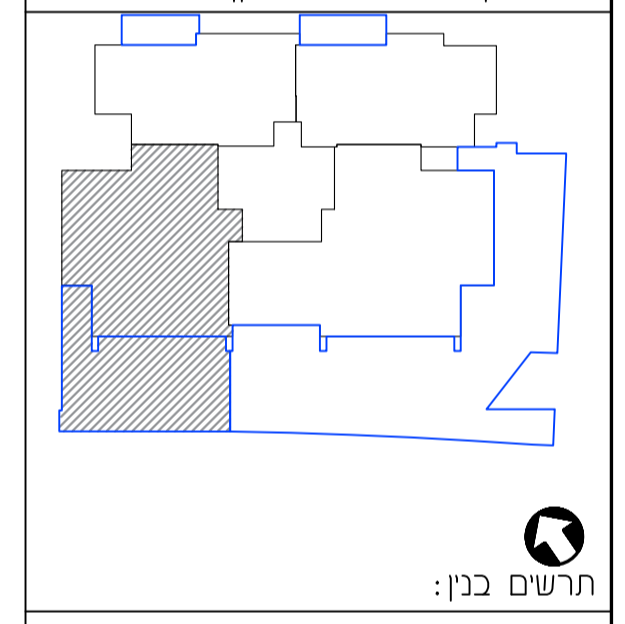

תרשים בנין:

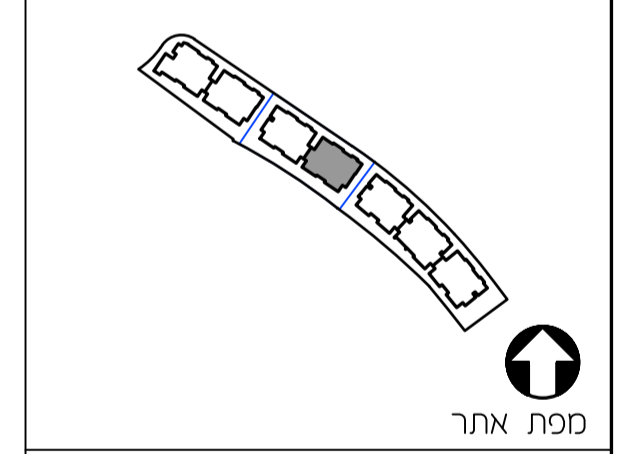

מפת אתר

הערות:

ראה רשימת הערות כלליות  
ומקרא בתחילת חוברת זו

התכנית אינה סופית.  
יתכנו שינויים בהתאם לדרישות הרשויות  
היועצים הטכניים והחברה.

תכנון מטבחים הכולל נקי' חשמל ומים  
יהיה ע"פ תכנית מטבחים.  
יתכנו שינויים במיקומי איזורי הקצה-  
כיריים, מקרר, תנורים.

תחמת הקונה:	תאריך:
תחמת הקונה:	תאריך:
תחמת המוכר:	תאריך:

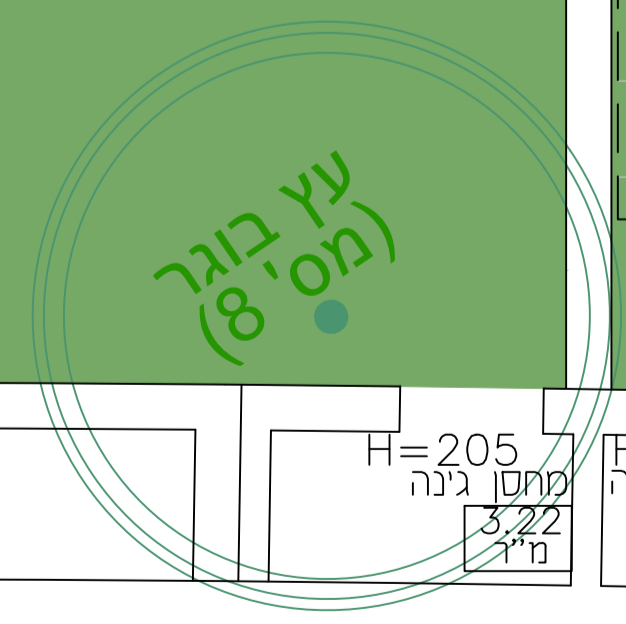
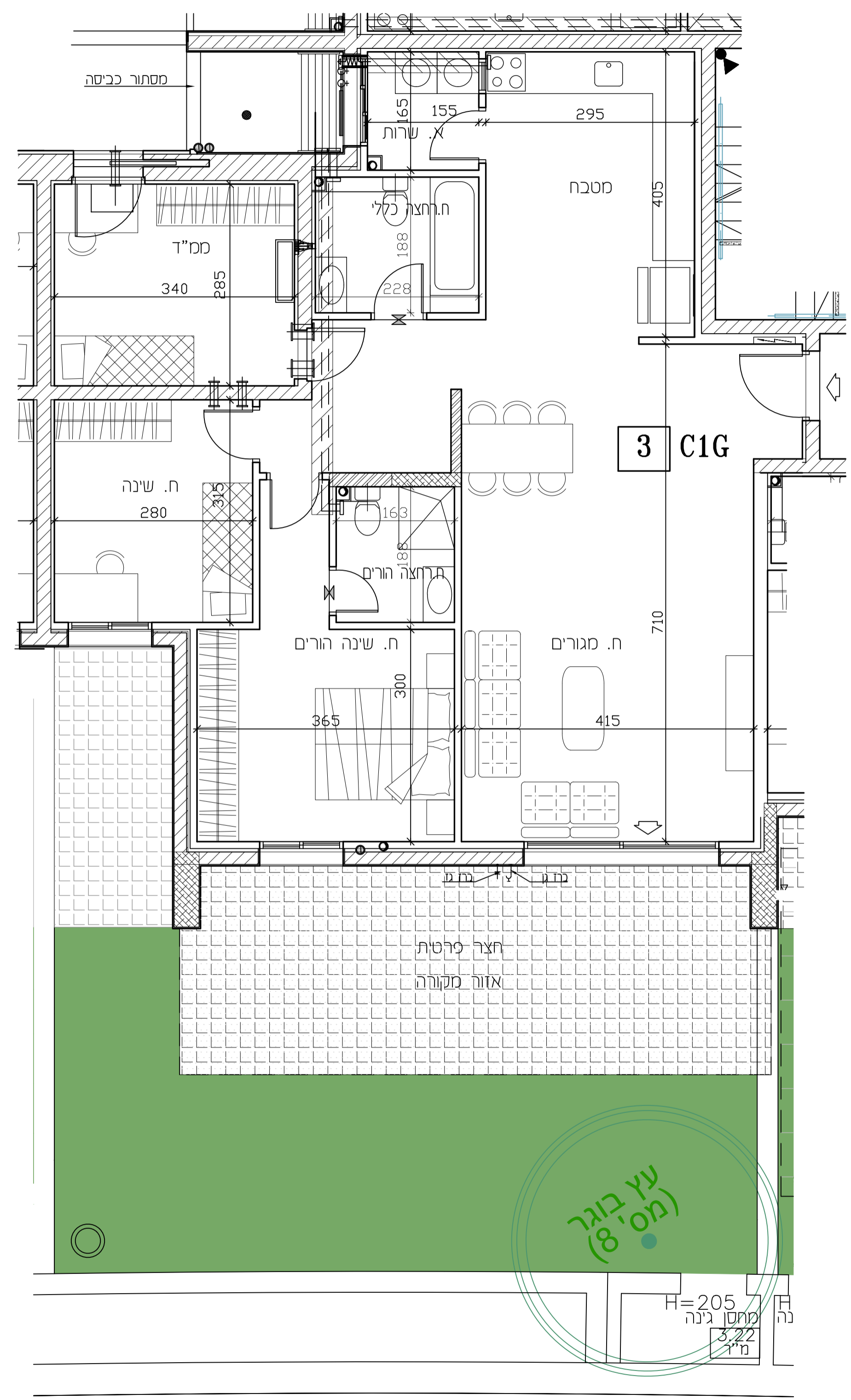

H=205  
מחסן גינה  
3.22  
מ"ר





רן-אור הנדסה בניה  
והשקעות בע"מ

מודיעין - רן אור  
רחוב ניסן  
מגרש 101

תכניות מכר

מס' חדרים:	3	סה"כ	9.89 mr
דירה:	5	מתוחה	
קומה:	א	מקורה	9.89 mr
מס' בנין:	4	מרכסת שמש/חצר	
שטח דירה:	76.34		

מהדורה:	1
תאריך:	25.08.25
ק.ד.:	1:50

לפי חוק המכר התשל"ד 1974 תיקון התשס"ח 2008

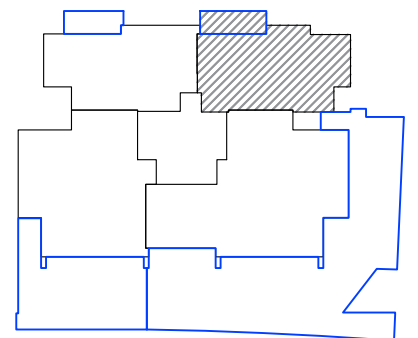

תרשים בנין:

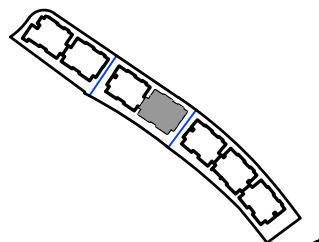

מפת אתר

הערות:

ראה רשמת הערות כלליות  
ומקרא בתחילת חוברת זו

התכנית אינה סופית.  
יתכנו שינויים בהתאם לדרישות הרשויות  
היועצים הטכניים והחברה.

תכנון מטבחים הכולל נקי' חשמל ומים  
יהיה ע"פ תכנית מטבחים.  
יתכנו שינויים במיקומי אביזרי הקצה-  
כיריים, מקרר, תנורים.

חתמת הקונה: תאריך:

חתמת הקונה: תאריך:

חתמת המוכר: תאריך:

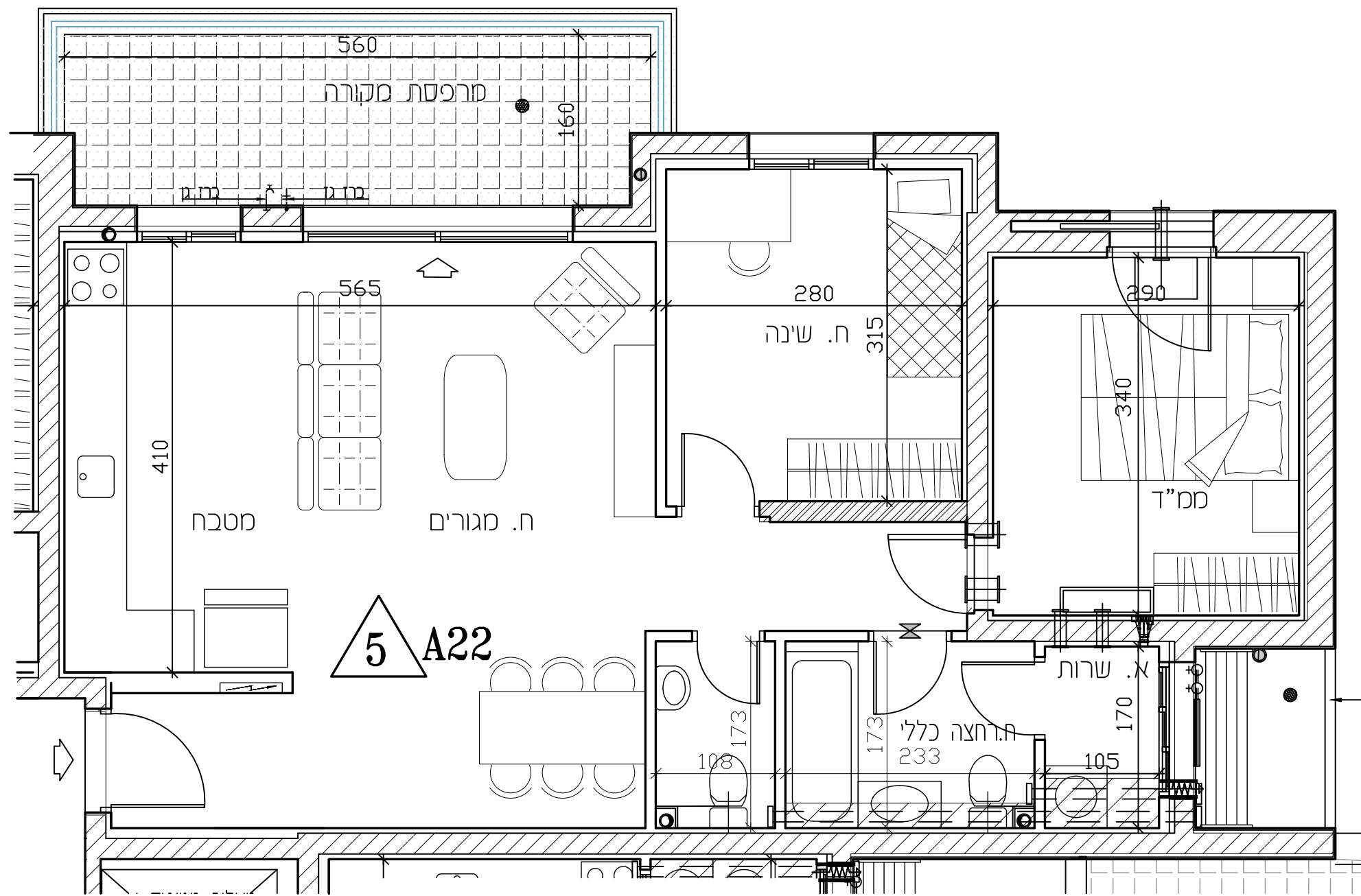



רן-אור הנדסה בניה  
והשקעות בע"מ

### מודיעין - רן אור

רחוב ניסן  
מגרש 101

### תכניות מכר

מס' בנין:	4	מס' חדרים:	5.5
קומה:	2	שטח דירה:	138.91
דירה:	6	מס' חדרים:	5.5
מס' חדרים:	5.5	שטח דירה:	138.91

מהדורה:	1
תאריך:	25.08.25
ק.ד.:	1:50

לפי חוק המכר התשל"ד 1974 תיקון התשס"ח 2008

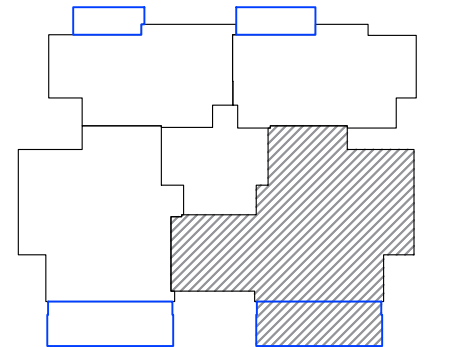

תרשים בנין:

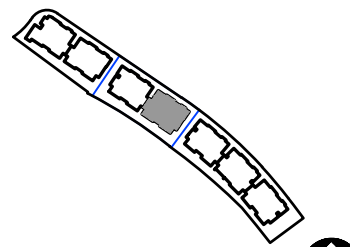

מפת אתר

הערות:

ראה רשמת הערות כלליות  
ומקרא בתחילת חוברת זו

התכנית אינה סופית.  
יתכנו שינויים בהתאם לדרישות הרשויות  
היועצים הטכניים והחברה.

תכנון מטבחים הכולל נקי' חשמל ומים  
יהיה ע"פ תכנית מטבחים.  
יתכנו שינויים במיקומי אביזרי הקצה-  
כיריים, מקרר, תנורים.

חתימת הקונה: תאריך:

חתימת הקונה: תאריך:

חתימת המוכר: תאריך:

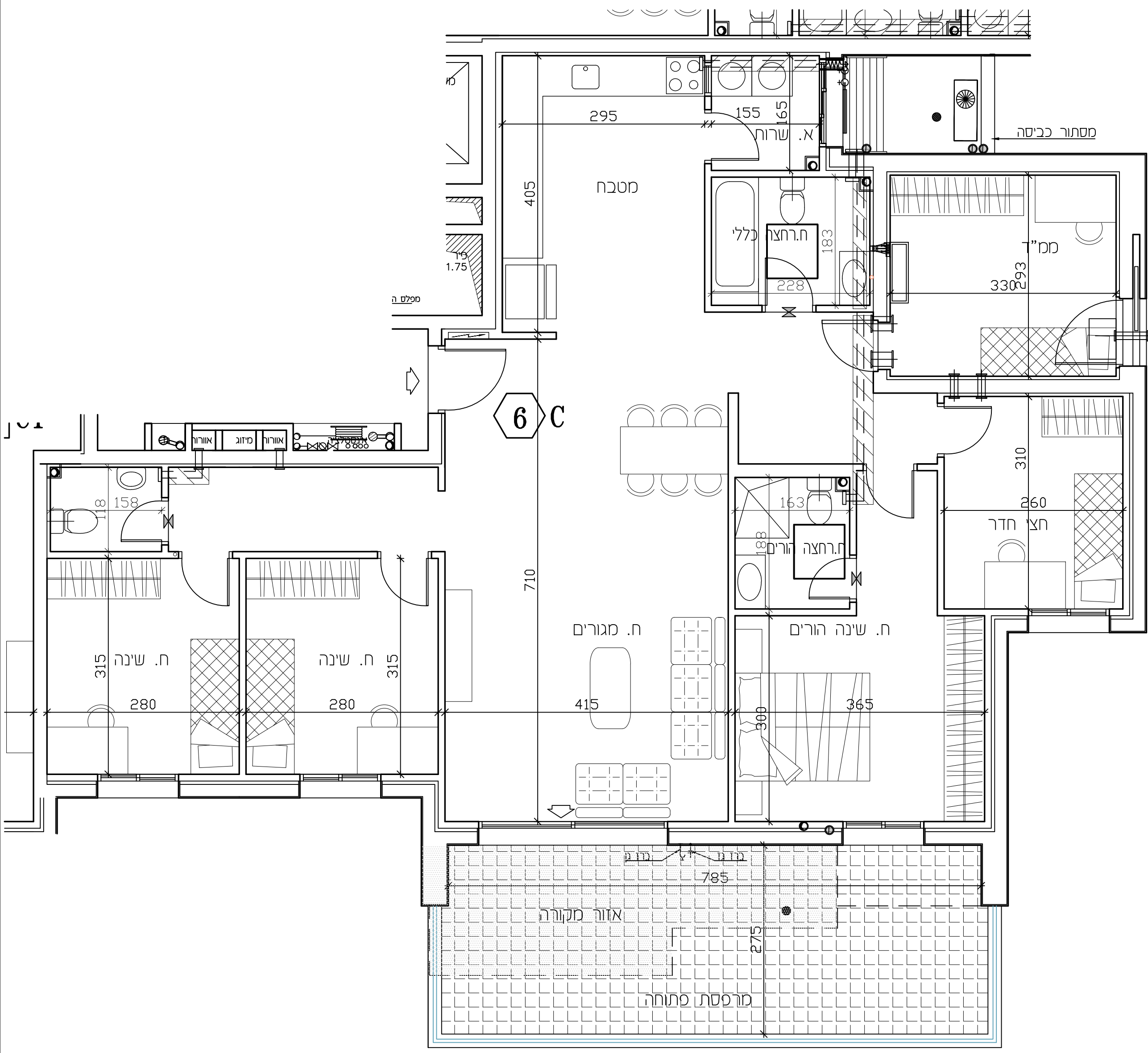



רן-אור הנדסה בניה  
והשקעות בע"מ

מודיעין - רן אור  
רחוב ניסן  
מגרש 101

תכניות מכר

מס' חדרים:	4	מס' בנין:	4
שטח דירה:	108.71	מקרה:	2
מס' חדרים:	4	פתוחה:	7
שטח דירה:	108.71	סה"כ:	25.4 mr
מס' חדרים:	4	מקרה:	9.95 mr
שטח דירה:	108.71	פתוחה:	15.45 mr
מס' חדרים:	4	סה"כ:	25.4 mr

מהדורה:	1
תאריך:	25.08.25
ק.ד.:	1:50

לפי חוק המכר התשל"ד 1974 תיקון התשמ"ח 2008

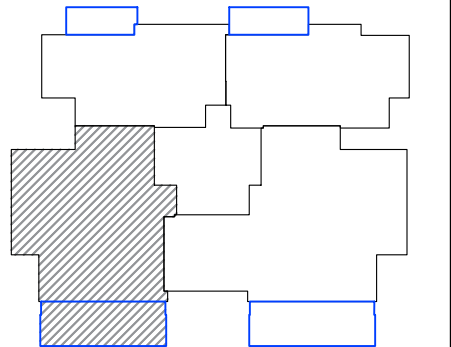

תרשים בנין:

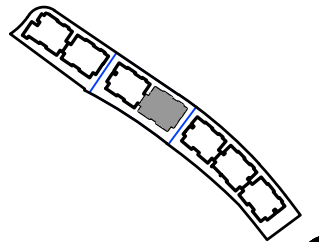

מפת אתר

הערות:

ראה רשמת הערות כלליות  
ומקרא בתחילת חוברת זו

התכנית אינה סופית.  
יתכנו שינויים בהתאם לדרשות הרשויות  
היועצים הטכניים והחברה.

תכנון מטבחים הכולל נקי' חשמל ומים  
יהיה ע"פ תכנית מטבחים.  
"יתכנו שינויים במיקומי אביזרי הקצה-  
כיריים, מקרר, תנורים.

חתימת הקונה:	תאריך:
חתימת הקונה:	תאריך:
חתימת המוכר:	תאריך:

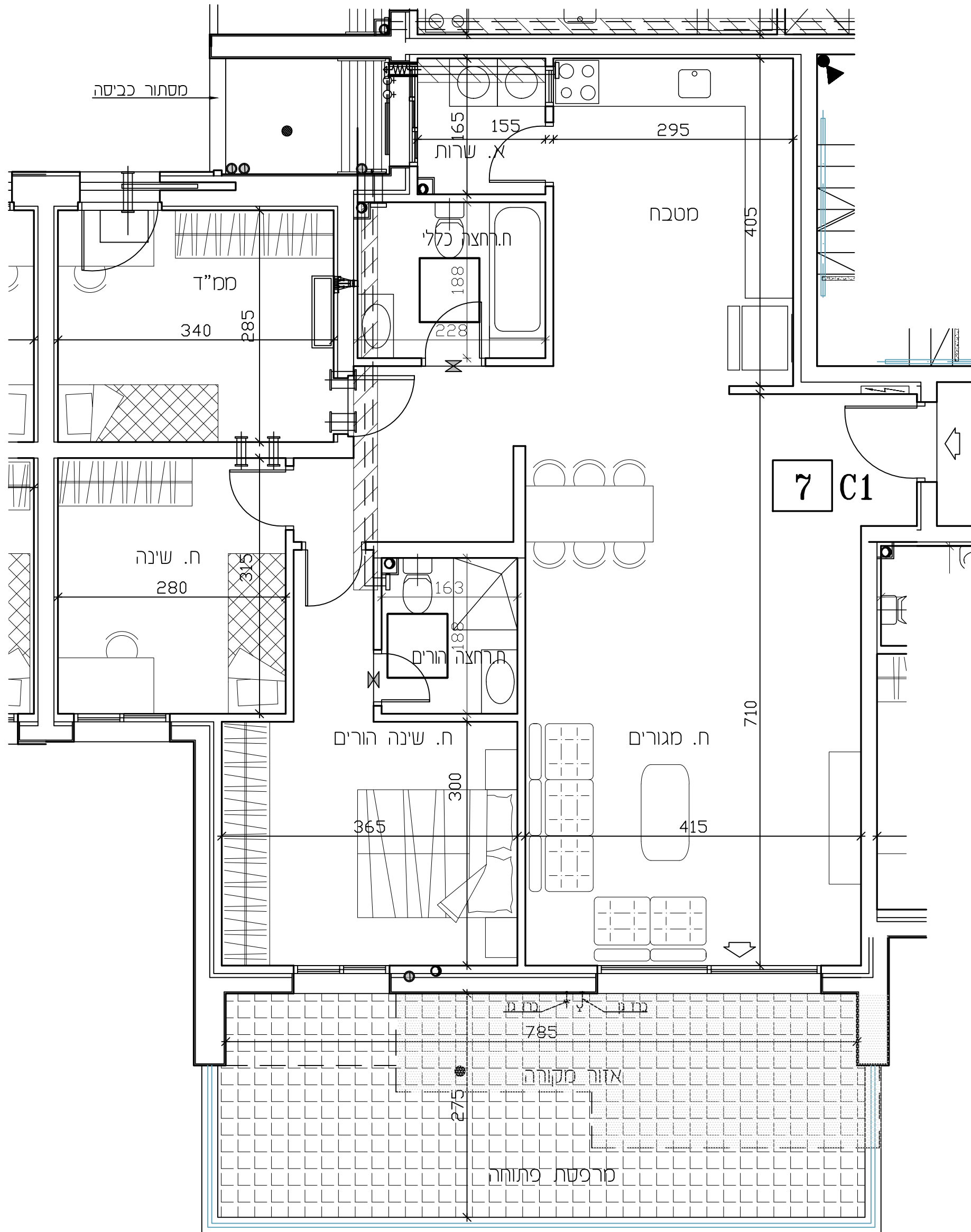



רן-אור הנדסה בניה  
והשקעות בע"מ

מודיעין - רן אור  
רחוב ניסן  
מגרש 101

תכניות מכר

מס' בנין:	4	מס' חדרים:	2.5
קומה:	2	שטח דירה:	75.00
דירה:	8		
מס' חדרים:	2.5		
מס' חדרים:	2.5		
מס' חדרים:	2.5		

מהדורה:	1
תאריך:	25.08.25
ק.ד.:	1:50

לפי חוק המכר התשל"ד 1974 תיקון התשס"ח 2008

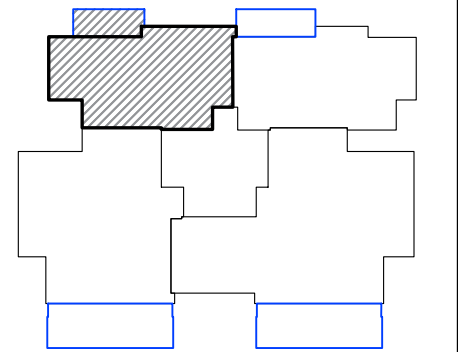

תרשים בנין:

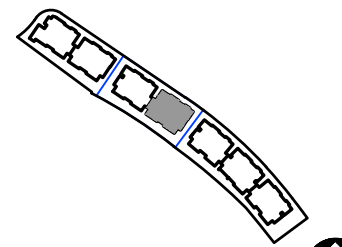

מפת אתר

הערות:

ראה רשמת הערות כלליות  
ומקרא בתחילת חוברת זו

התכנית אינה סופית.  
יתכנו שינויים בהתאם לדרישות הרשויות  
היועצים הטכניים והחברה.

תכנון מטבחים הכולל נקי' חשמל ומים  
יהיה ע"פ תכנית מטבחים.  
יתכנו שינויים במיקומי אביזרי הקצה-  
כיריים, מקרר, תנורים.

חתימת הקונה: תאריך:

חתימת הקונה: תאריך:

חתימת המוכר: תאריך:

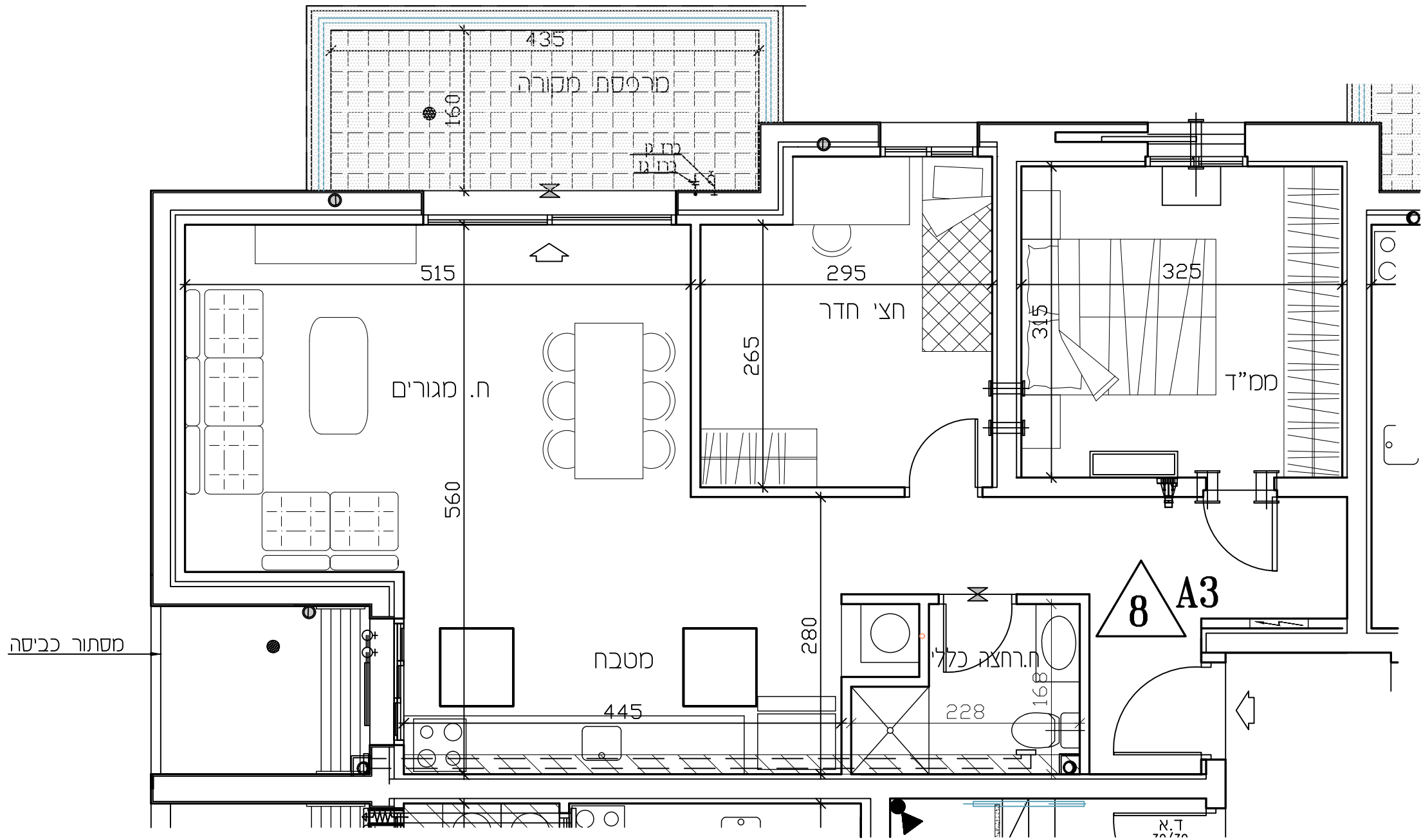



רן-אור הנדסה בניה  
והשקעות בע"מ

מודיעין - רן אור  
רחוב ניסן  
מגרש 101

תכניות מכר

מס' בנין:	4	מס' חדרים:	3
קומה:	2	שטח דירה:	76.34
דירה:	9		
מס' חדרים:	3		
מס' חדרים:	3		

מהדורה:	1
תאריך:	25.08.25
ק.ד.:	1:50

לפי חוק המכר התשל"ד 1974 תיקון התשס"ח 2008

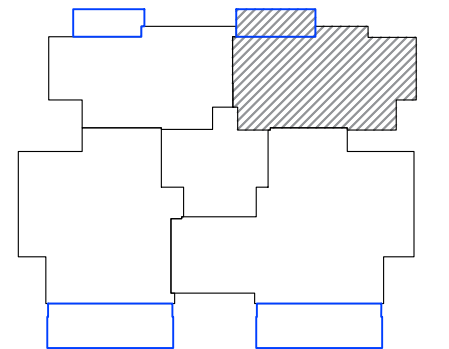

תרשים בנין:

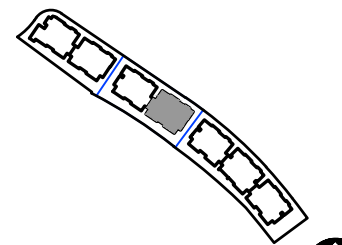

מפת אתר

הערות:

ראה רשמת הערות כלליות  
ומקרא בתחילת חוברת זו

התכנית אינה סופית.  
יתכנו שינויים בהתאם לדרישות הרשויות  
היועצים הטכניים והחברה.

תכנון מטבחים הכולל נקי' חשמל ומים  
יהיה ע"פ תכנית מטבחים.  
יתכנו שינויים במיקומי אביזרי הקצה-  
כיריים, מקרר, תנורים.

חתימת הקונה: תאריך:

חתימת הקונה: תאריך:

חתימת המוכר: תאריך:

